

ACL | JUNI 2024

# Optimierung medizinischer Dienstleistungen durch erstklassige Technologie

# Vorstellung

# Persönliche Erwartungen

# Portfolio

# Ausblick

# Ein Unternehmen, das auf Spitzenleistungen ausgerichtet ist

**ACL** wurde **1997** in Leipzig, Deutschland, gegründet und leistete 1995 Pionierarbeit mit der Entwicklung eines medizinischen AiO-PC. Mit einem Marktanteil von 70 % in den wichtigsten europäischen Regionen ist das Unternehmen in über 75 Ländern tätig. Das Unternehmen verfügt über umfassende eigene Forschungs- und Entwicklungs- sowie Produktionseinrichtungen, ist ISO-zertifiziert (13485, 9001, 16949, 14001) und hat Niederlassungen in den USA, Dubai und Hongkong.



Ziel des Unternehmens ist es, dem medizinischen Personal die beste Hardware für die tägliche Arbeit zur Verfügung zu stellen, um die Sicherheit und das Wohlbefinden der Patienten zu gewährleisten, wobei besondere Hygienestandards und die kontinuierliche Nutzung der Geräte berücksichtigt werden.

Die Produkte sind in hohem Maße anpassbar und werden auf die Bedürfnisse jedes einzelnen Kunden zugeschnitten, falls erforderlich auch für ein einzelnes Produkt.

Für die Produkte von ACL gilt eine Garantie von bis zu 5 Jahren, die Langlebigkeit und Investitionssicherheit gewährleistet.

# Einsatzbereiche unserer Lösungen

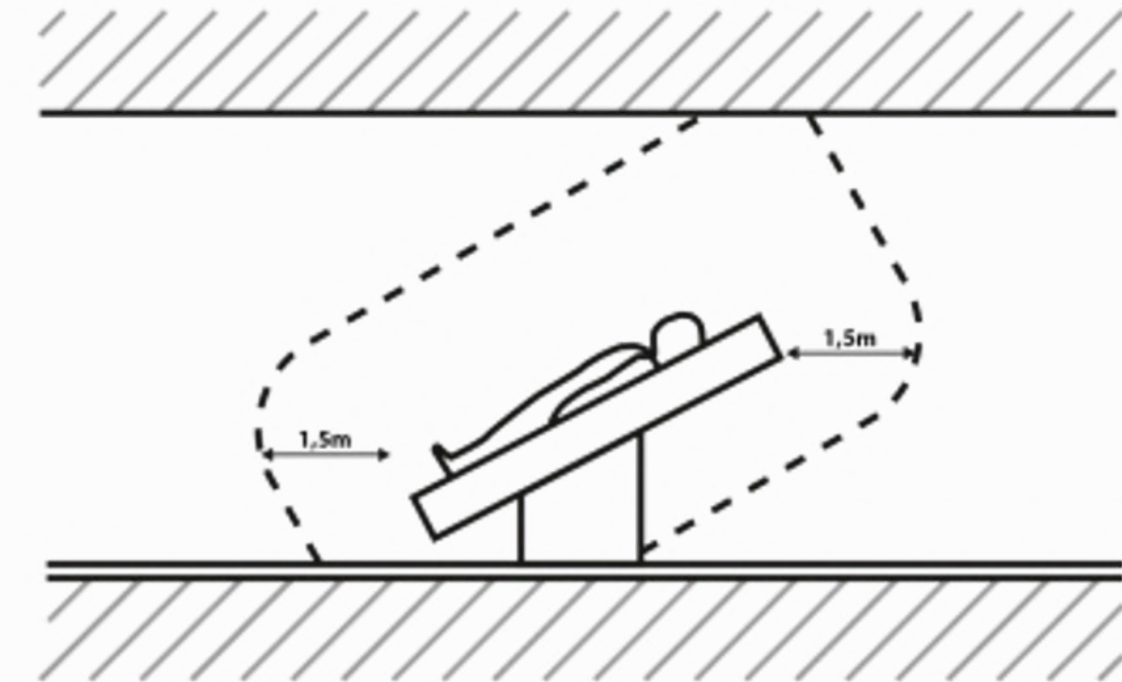
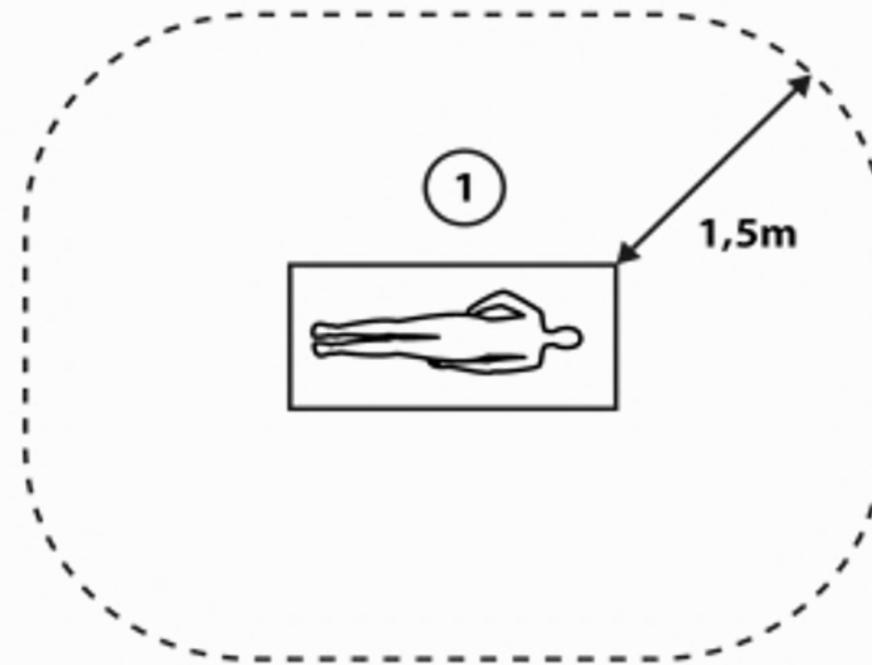

**Patient environment =**  
equipment used either on the patient  
OR in an area of approx. 1.5 m around the patient

# Technologien für Ihre Zukunft

## IT & Elektronik Hardware für medizinische und hygienkritische Umgebungen

- Medizinische Computer
- Medizinische Panel-PC's
- Medizinische Bildschirme
- Grossformatige medizinische Bildschirme für Operationssäle
- Mobile medizinische Computer
- Entwicklung kundenspezifischer Geräte für medizinische Anwendungen



OOOL

# Ihre Ansprechpartner



Gregor Kern

- Direktor Globaler Vertrieb, ACL GmbH
- 24 Jahre Erfahrung im Bereich internationalen Geschäftsaufbaus und Markteintritts im Bereich Medizinische IT
- Langjährige Erfahrung in der Entwicklung und Markteinführung neuer innovativer Produkte
- Umfassendes, internationales Netzwerk in der HealthTech-Industry
- LinkedIn: <https://www.linkedin.com/in/gregor-kern-75b02259/>

# Ihre Ansprechpartner



- IT Manager, ACL GmbH
- 8 Jahre bei ACL, verantwortlich für IT Infrastruktur

Erkinbek Ismoilov



# Persönliche Erwartungen



## Warum Kasachstan?

- Unternehmensstrategie zum Ausbau des globales Geschäfts
- Nachhaltige Beziehungen aufbauen
- Kasachstan ist ein wachsender Markt und wir wollen beim weiteren Ausbau der medizinischen Versorgung unterstützen
- Wir glauben unsere Erfahrung und unser KnowHow sind hilfreich
- Auf Grund unserer Flexibilität sind wir überzeugt optimal auf die individuellen Bedürfnisse kasachischer Kunden eingehen zu können
- Wir wollen vom kasachischen Markt und den lokalen Herausforderungen lernen
- Entwicklung neuer Lösungen gemeinsam mit kasachischen Partnern

# Unterstützung

## Auf Erfahrung vertrauen...

- Vermeidung von "Fehlern" die in anderen Märkten gemacht wurden
- Beratung beim Einsatz neuer Technologien erfordert meist neue Prozesse und Workflows
- Unterstützung bei der Anschaffung und Verwendung der optimalen technischen Lösungen für beste Ergebnisse, hohe Mitarbeiterzufriedenheit und zum höchsten Wohl und der Sicherheit des Patienten
- Investitionsschutz "Qualität vs. Preis"

# Portfolio



Dräger

Movita

OCL



Dräger

Movita











**OR-PC®**  
our centrepiece for strenuous  
non-stop operation



**OR-MD®**  
the best image  
in FHD and 4K



**OR-CONSOLE®**  
the individual and versatile wall  
module



**Mobile solution**  
perfectly assembled ward  
trolley



**OR-PC® Hot Swap Battery**  
mobile use in continuous  
operation



**OR-PAD® Medical Tablet**  
the reliable companion  
in daily hospital work



**OR-PC® Box / Box Mini**  
compactness with full  
computing power



# OR-PC<sup>®</sup>



# OR-MD<sup>®</sup> Medical Display



# OR-PC<sup>®</sup> Hot Swap



# OR-PAD®



# OR-PC<sup>®</sup> BOX

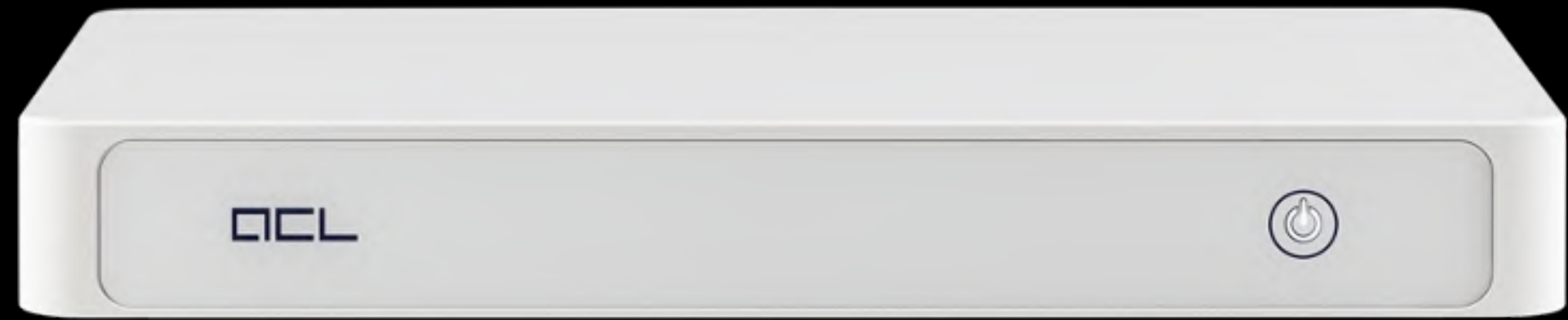

# OR-Console®

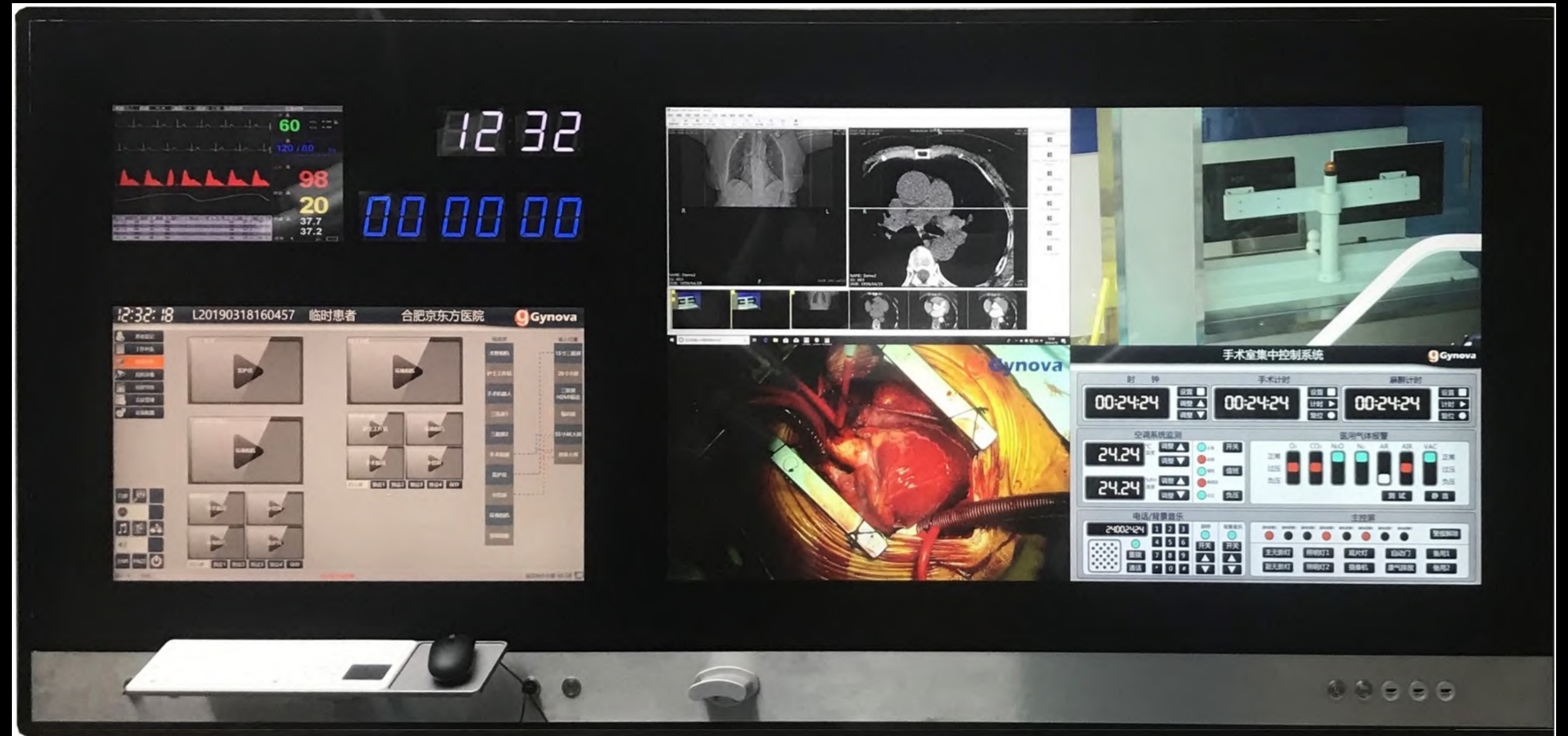

# OR-CART®



# Ausblick in unsere Entwicklung



# ACL<sup>®</sup> Oasis



Oasis Pod

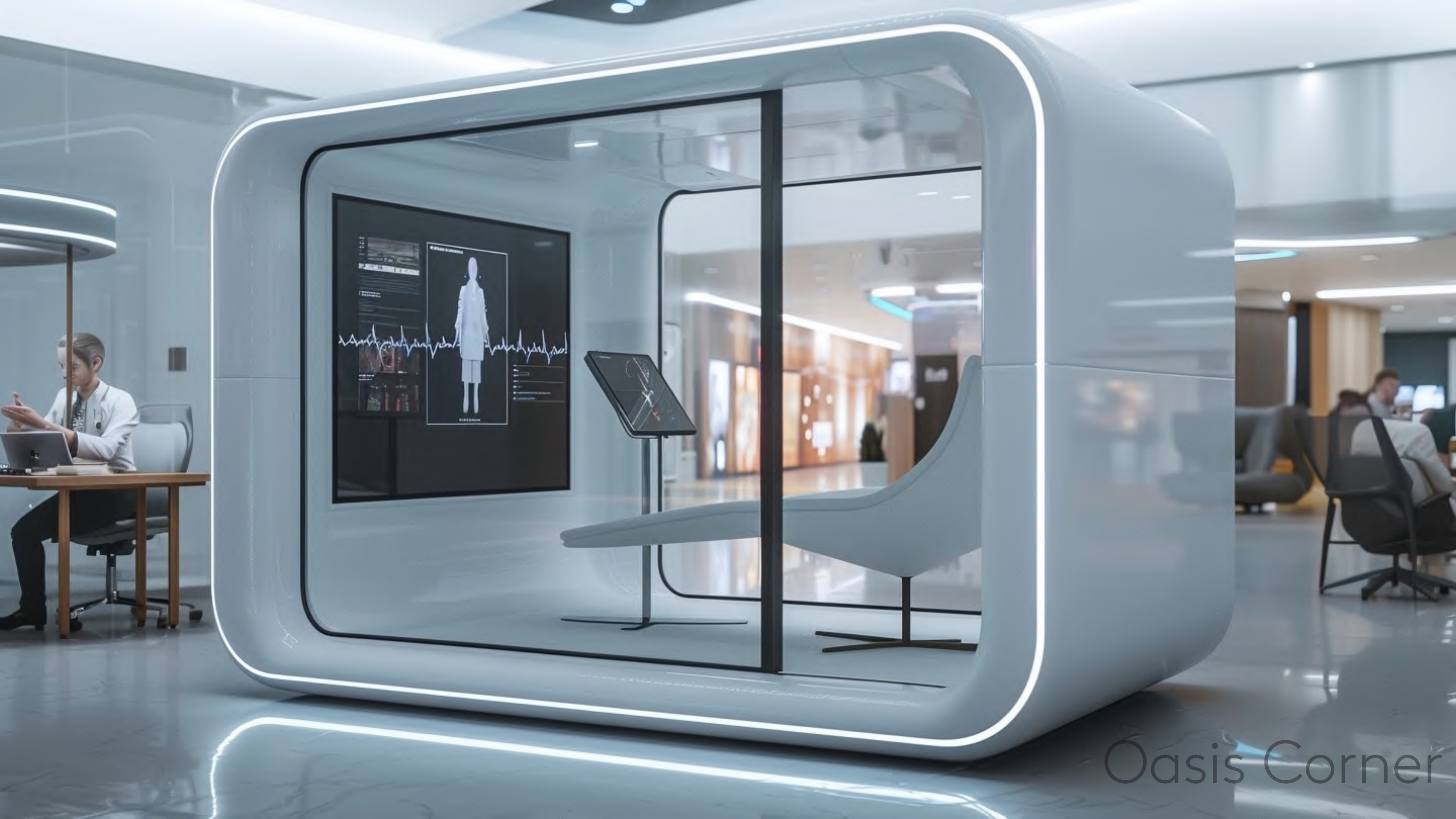

Oasis Corner

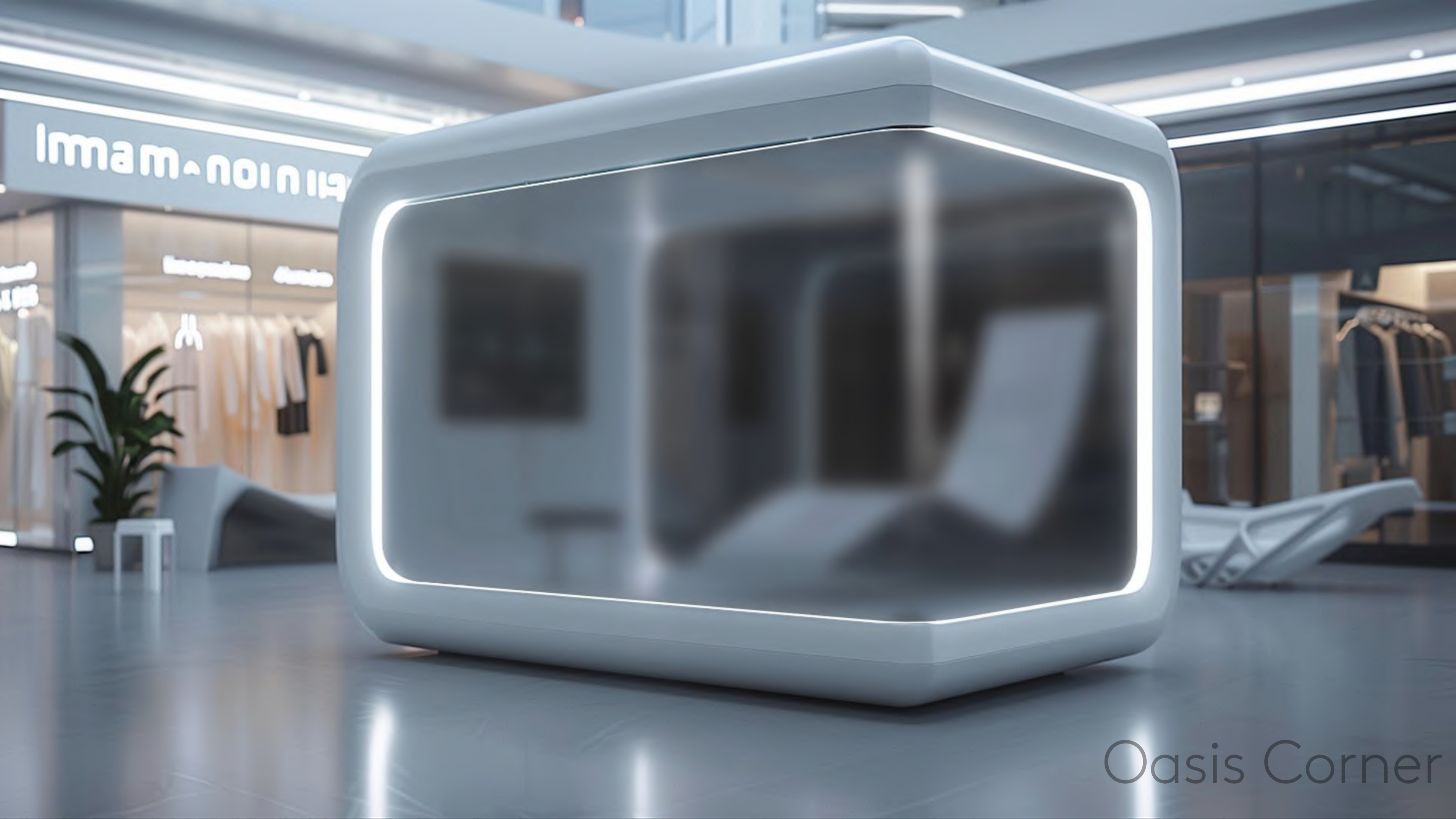

Imam

Oasis Corner

# Konzept-Studien





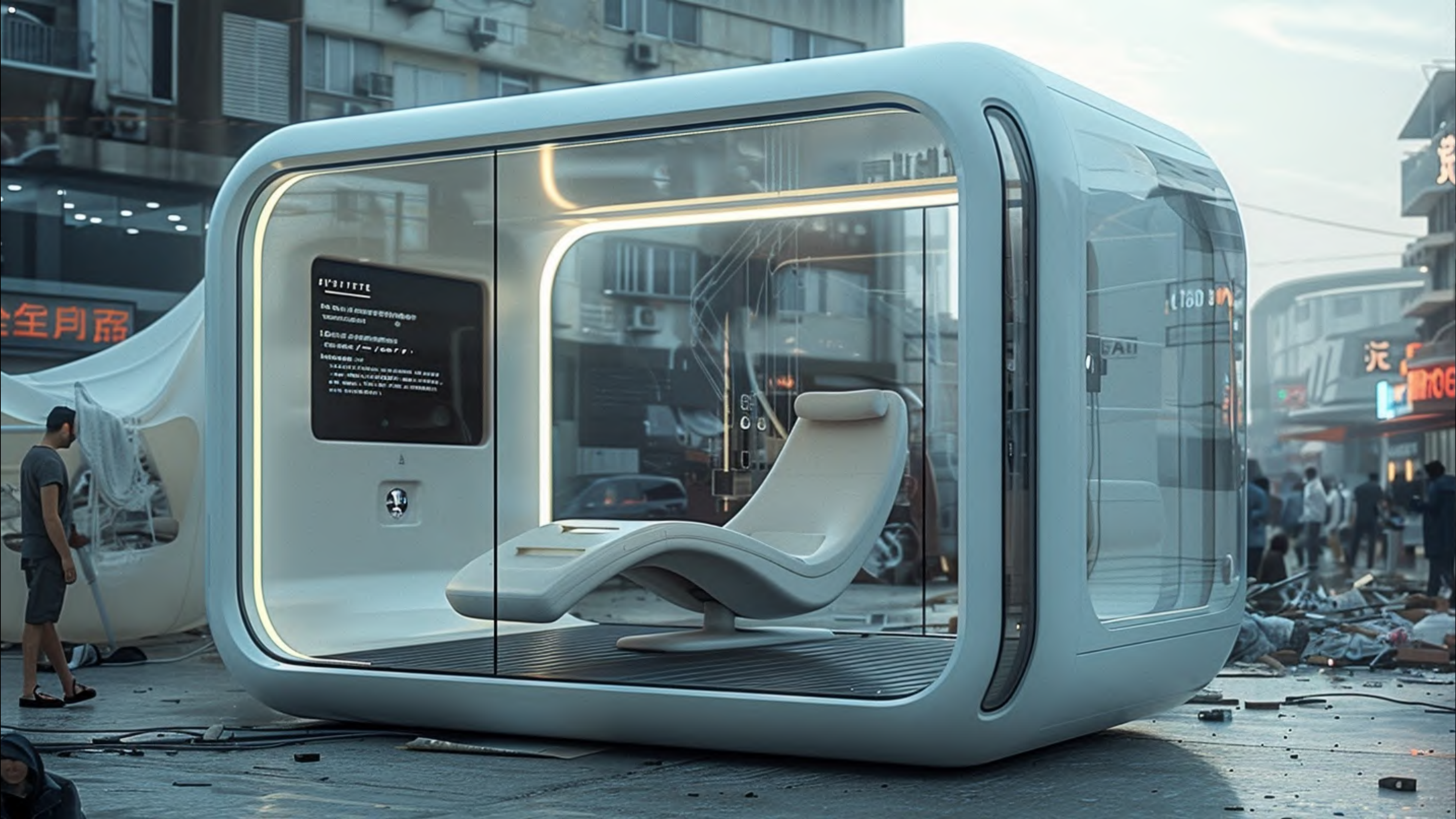

ИЗМЕНЕ  
ПО ДАТА ИЗМЕНЕ  
ПОСЛЕДСТВИЕ  
И ДАТА ИЗМЕНЕ  
ПОСЛЕДСТВИЕ  
ПОСЛЕДСТВИЕ

全月器

元

160

FAU





ΒΡΑΙΟ ΟΥ  
ΒΙΟΓΥΓΗΜΑΤΟΣ  
ΕΙΣΑΓΩΓΗ  
ΕΠΙΣΤΗΜΟΛΟΓΙΑ  
ΕΠΙΣΤΗΜΟΛΟΓΙΑ

ΕΙΣΑΓΩΓΗ  
ΕΠΙΣΤΗΜΟΛΟΓΙΑ

ΕΠΙΣΤΗΜΟΛΟΓΙΑ



# Was können wir zusammen "unternehmen"?

Gregor Kern

Director Global Sales Distribution

C: +49 160 9397 10 00

E: g.kern@acl.de

LinkedIn: GregorKern

Follow us

[www.facebook.com/acl.gmbh](https://www.facebook.com/acl.gmbh)

[www.linkedin.com/company/acl-gmbh](https://www.linkedin.com/company/acl-gmbh)

DEL

Always a Step Ahead



MADE IN GERMANY